



ANGELO  
DIVANI



**SELMA**





### POLSTERAUFBAU

- KORPUS** : Verleimtes Massivholzgestell; Spanplatte; Sperrholz;
- SITZ** : Wellen-Unterfederung; SANDWICH HR (Schaum HR 38kg/m<sup>3</sup> / Schaum HR 30kg/m<sup>3</sup>); Diolenwattenabdeckung;
- RÜCKEN** : Schaum 25kg/m<sup>3</sup>; Diolenwattenabdeckung;
- FÜßE** : Metallfüße; Holzfüße;

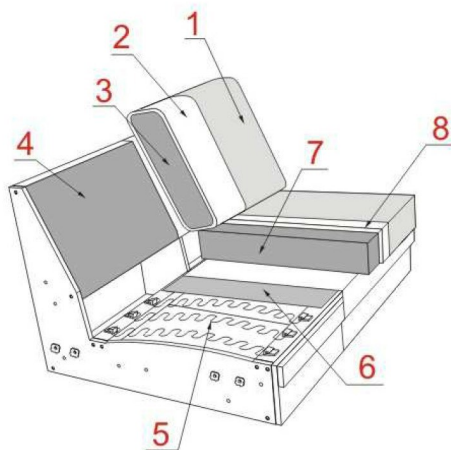

- 1** Bezug Ihrer Wahl
- 2** Diolenwattenabdeckung
- 3** Schaum 25kg/m<sup>3</sup>
- 4** Spanplatte
- 5** Wellen-Unterfederung
- 6** Polster
- 7** SANDWICH HR
- 8** Diolenwattenabdeckung

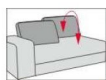

Variable Sitztiefen-Verstellung  
(Schwenkbeschlag bietet 2 Sitztiefen)  
durch Verstellung der Rückenkissen



Stauraum im hochklappbarem Longchair



Stauraum im hochklappbarem  
Abschlussstück



Schlaffunktion: ausziehbarer Auszug.  
Matratze im Nesselstoff; Aufpreis f. in  
Stoff echt bezogene laut Preisliste (nur  
Stoff)

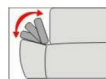

Klappbare Armlehne

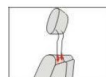

Kopfstütze variabel einsteckbar



ANGELO  
DIVANI

# Selma

## Produktinformation



Alle Elemente können nur in einer Farbe und in einem Stoff gefertigt werden (uni Stoff)!  
Alle Rücken echt bezogen.

Nur ein **Sitzkomfort** lieferbar: SANDWICH HR

### Sitzkomfort:

Konstruktionsbedingte Sitzhärteunterschiede lassen sich produktionstechnisch nicht vermeiden und stellen keinen Beanstandungsgrund dar.

Zwischen Elementen mit und ohne Funktion kann es Differenzen im Sitzkomfort geben. Dies ist warentypisch und stellt keinen Beanstandungspunkt dar.

### **Armlehne**

- A fest - Breite ca 31 cm
- A klappbar - Breite ca 31 cm



### **Bitte den Preis der Armlehne dazurechnen.**

Bei der Bestellung bitte obligatorisch die Armlehnen-Type angeben!

### **Funktionen**

#### Schlafffunktion Querschläfer (FQ)

Die Matratze (Auszug) ist standard in Nesselstoff. Der Aufpreis für die Matratze in echt bezogen bzw. im gleichen Stoff bezogen wie das Sofa (nur uni Stoff), siehe bitte Preisliste.

Maße der Liegefläche ohne das Anbau-Element wie beispielsweise Longchair oder Anbauecke etc., diese sind dem Breiten-Maß der Liegefläche noch dazu zu addieren:

2,5FQ Liegefläche: 135 b x 132 t cm

3FQ Liegefläche: 155 b x 132 t cm



Das Stauraum Hochklappbar ist bei den Typen LHL/LHR 6141/6143 erhältlich. Bei den Typen E1ABL/R 6011VEHK/6013VEHK und 1ABL/R 1091VEHK/1093VEHK ist Stauraum im hochklapbarem Abschlussteil möglich.

Das Element mit Schafffunktion (FQ) kann nur mit ECKelementen kombiniert werden.



Variable Sitztiefe-Verstellung (Schwenkbeschlag hat 2 Sitztiefen) durch Verstellung der Rückenkissen.

Durch die Sitztiefe-Verstellung kann folgende Sitztiefe erzielt werden:

C1 - 70 cm

C2 - 56 cm

**Achtung:** bei den Typen Longchair 6021/6023/6141/6143 gibt es keine Sitztiefe-Verstellung! Bei den Typen E1ABL/R 6011VE/6013VE/6011VEHK/6013VEHK ist der Rücken nur bei dem Element Einsitzer verstellbar. Bei den Typen Sp.KI 8020 ist der Rücken nur fest.



**Fuß-Varianten:** - preisgleich

- Holzfuß Buche lackiert (HF1)

- Holzfuß Eiche geölt (HF1 Eiche geölt); Holzfuß Eiche bianco (HF1 Eiche bianco)

- Metallfuß (MF1); Farbe schwarz

Nur eine Fußhöhe = 15 cm; Sitzhöhe ca 47 cm



HF1 - 15 cm



schwarz  
MF1 - 15 cm

Erhältliche Holzfußfarben: lieferbare Holzfußfarben siehe Holzfarbtonmuster inklusive Sonderfarbton Eiche geölt / Eiche bianco.

Bei diesem Modell sind die Füße nicht vormontiert um Transportschäden zu vermeiden.  
Die einzelnen Typen werden mit Einhänge-Beschläge verbunden.  
Die Kissen und Kopfstützen sind separat zu bestellen!

**Achtung!**

Die Piktogramme haben nur einen informativen Charakter und entsprechen nicht der tatsächlichen Optik.

Bei den angegebenen Massen können Abweichungen entstehen (+/- 5 cm)

Bei Zusammenstellungen die Typen bitte von links nach rechts angeben (vorstehend!)

A = 31 cm  
B = 47 cm  
C = 56 / 70 cm  
H = 89 cm  
L = 106 cm

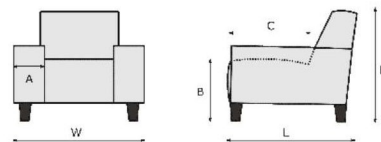

GFM DE ANGELO DIVANI		<b>Selma</b>					
BEZEICHNUNG	2500VE 2,5 m. Ver. Rücken	2501VE 2,5L m. Ver. Rücken	2503VE 2,5R m. Ver. Rücken	2502VE 2,5LR m. Ver. Rücken	2047VE 2,5FQ m. Ver. Rücken	2048VE 2,5FQL m. Ver. Rücken	
BEZEICHNUNG	2,5-Sitzer ohne Armlehnen, mit Sitztiefen-Verstellung	2,5-Sitzer mit Armlehne links, mit Sitztiefen-Verstellung <i>Bitte den Preis der Armlehne dazurechnen</i>	2,5-Sitzer mit Armlehne rechts, mit Sitztiefen-Verstellung <i>Bitte den Preis der Armlehne dazurechnen</i>	2,5-Sitzer mit 2 Armlehnen, mit Sitztiefen-Verstellung <i>Bitte den Preis der Armlehne dazurechnen</i>	2,5-Sitzer mit Schlaffunktion (Querschläfer) ohne Armlehnen, mit Sitztiefen-Verstellung	2,5-Sitzer mit Schlaffunktion (Querschläfer) mit Armlehne links, mit Sitztiefen-Verstellung <i>Bitte den Preis der Armlehne dazurechnen</i>	
BREITE (W)	141 cm				141 cm		
Breite m.Arm A, A klpb		172 cm	172 cm	203 cm		172 cm	
TIEFE (L)	106 cm	106 cm	106 cm	106 cm	106 cm	106 cm	
HÖHE (H)	89 cm	89 cm	89 cm	89 cm	89 cm	89 cm	
SITZHÖHE (B) & SITZTIEFE (C)	47 cm & 70 cm	47 cm & 70 cm	47 cm & 70 cm	47 cm & 70 cm	47 cm & 70 cm	47 cm & 70 cm	
QBM	1.21 qbm	1.21 qbm	1.21 qbm	1.21 qbm	1.21 qbm	1.21 qbm	

GFM DE ANGELO DIVANI		<b>Selma</b>					
BEZEICHNUNG	2049VE 2,5FQR m. Ver. Rücken	3000VE 3 m. Ver. Rücken	3001VE 3L m. Ver. Rücken	3003VE 3R m. Ver. Rücken	3002VE 3LR m. Ver. Rücken	3020VE 3FQ m. Ver. Rücken	
BEZEICHNUNG	2,5-Sitzer mit Schlaffunktion (Querschläfer) mit Armlehne rechts, mit Sitztiefen-Verstellung <i>Bitte den Preis der Armlehne dazurechnen</i>	3-Sitzer ohne Armlehnen, mit Sitztiefen-Verstellung	3-Sitzer mit Armlehne links, mit Sitztiefen-Verstellung <i>Bitte den Preis der Armlehne dazurechnen</i>	3-Sitzer mit Armlehne rechts, mit Sitztiefen-Verstellung <i>Bitte den Preis der Armlehne dazurechnen</i>	3-Sitzer mit 2 Armlehnen, mit Sitztiefen-Verstellung <i>Bitte den Preis der Armlehne dazurechnen</i>	3-Sitzer mit Schlaffunktion (Querschläfer), ohne Armlehnen, mit Sitztiefen-Verstellung	
BREITE (W)		161 cm				161 cm	
Breite m.Arm A, A klpb	172 cm		192 cm	192 cm	223 cm		
TIEFE (L)	106 cm	106 cm	106 cm	106 cm	106 cm	106 cm	
HÖHE (H)	89 cm	89 cm	89 cm	89 cm	89 cm	89 cm	
SITZHÖHE (B) & SITZTIEFE (C)	47 cm & 70 cm	47 cm & 70 cm	47 cm & 70 cm	47 cm & 70 cm	47 cm & 70 cm	47 cm & 70 cm	
QBM	1.21 qbm	1.38 qbm	1.38 qbm	1.38 qbm	1.38 qbm	1.38 qbm	

GFM DE ANGELO DIVANI		<b>Selma</b>					
BEZEICHNUNG	3021VE 3FQL m. Ver. Rücken	3023VE 3FQR m. Ver. Rücken	1091VE 1ABL m. Ver. Rücken	1093VE 1ABR m. Ver. Rücken	1091VEHK 1ABLHochklpb m. Ver. Rücken	1093VEHK 1ABRHochklpb m. Ver. Rücken	
BEZEICHNUNG	3-Sitzer mit Schlaffunktion (Querschläfer), mit Armlehne links, mit Sitztiefen-Verstellung <i>Bitte den Preis der Armlehne dazurechnen</i>	3-Sitzer mit Schlaffunktion (Querschläfer), mit Armlehne rechts, mit Sitztiefen-Verstellung <i>Bitte den Preis der Armlehne dazurechnen</i>	1-Sitzer mit Abschlußteil links mit Sitztiefen-Verstellung	1-Sitzer mit Abschlußteil rechts, mit Sitztiefen-Verstellung	1-Sitzer mit Abschlußteil links, mit Stauraum, mit Sitztiefen-Verstellung,	1-Sitzer mit Abschlußteil rechts, mit Stauraum, mit Sitztiefen-Verstellung,	
BREITE (W)			127 cm	127 cm	127 cm	127 cm	
Breite m.Arm A, A klpb	192 cm	192 cm					
TIEFE (L)	106 cm	106 cm	106 cm	106 cm	106 cm	106 cm	
HÖHE (H)	89 cm	89 cm	89 cm	89 cm	89 cm	89 cm	
SITZHÖHE (B) & SITZTIEFE (C)	47 cm & 70 cm	47 cm & 70 cm	47 cm & 70 cm	47 cm & 70 cm	47 cm & 70 cm	47 cm & 70 cm	
QBM	1.38 qbm	1.38 qbm	1.09 qbm	1.09 qbm	1.09 qbm	1.09 qbm	

GFM DE ANGELO DIVANI							
<b>Selma</b>							
BEZEICHNUNG		6011VE E1ABL m. Ver. Rucken	6013VE E1ABR m. Ver. Rucken	6011VEHK E1ABLHochklpb m. Ver. Rucken	6013VEHK E1ABRHochklpb m. Ver. Rucken	6021 LL o. Ver. Rucken	6023 LR o. Ver. Rucken
BEZEICHNUNG		Eckelement+Einsitzer mit Abschlussteil links, mit Sitztiefen-Verstellung	Eckelement+Einsitzer mit Abschlussteil rechts, mit Sitztiefen-Verstellung	Eckelement+Einsitzer mit Abschlussteil links, mit Stauraum, mit Sitztiefen-Verstellung	Eckelement+Einsitzer mit Abschlussteil rechts, mit Stauraum, mit Sitztiefen-Verstellung	Longchair mit Armlehne links <i>Bitte den Preis der Armlehne dazurechnen</i>	Longchair mit Armlehne rechts <i>Bitte den Preis der Armlehne dazurechnen</i>
BREITE (W)		102 cm	102 cm	102 cm	102 cm		
Breite m.Arm A, A klpb						102 cm	102 cm
TIEFE (L)		228 cm	228 cm	228 cm	228 cm	179 cm	179 cm
HÖHE (H)		89 cm	89 cm	89 cm	89 cm	89 cm	89 cm
SITZHÖHE (B) & SITZTIEFE (C)		47 cm & 70 cm	47 cm & 70 cm	47 cm & 70 cm	47 cm & 70 cm	47 cm & <b>144 cm</b>	47 cm & <b>144 cm</b>
QBM		2.05 qbm	2.05 qbm	2.05 qbm	2.05 qbm	1.04 qbm	1.04 qbm

GFM DE ANGELO DIVANI							
<b>Selma</b>							
BEZEICHNUNG		6141 LHL o. Ver. Rucken	6143 LHR o. Ver. Rucken	8020 Sp.KI o. Ver. Rucken	90707 Hocker 70x70	91260 Hocker 125x60	9023 Kopfstütze m.Rastomat
BEZEICHNUNG		Longchair hochklappbar, Armteil links <i>Bitte den Preis der Armlehne dazurechnen</i>	Longchair hochklappbar, Armteil rechts <i>Bitte den Preis der Armlehne dazurechnen</i>	Spitzeckteil klein	Hocker 70x70	Hocker 125x60	Kopfstütze verstellbar
BREITE (W)				103 cm	70 cm	125 cm	58 cm
Breite m.Arm A, A klpb		102 cm	102 cm				
TIEFE (L)		179 cm	179 cm	103 cm	70 cm	60 cm	17 cm
HÖHE (H)		89 cm	89 cm	89 cm	47 cm	47 cm	24 cm
SITZHÖHE (B) & SITZTIEFE (C)		47 cm & <b>144 cm</b>	47 cm & <b>144 cm</b>	47 cm & <b>67 cm</b>	47 cm & 70 cm	47 cm & <b>60 cm</b>	cm & <b>cm</b>
QBM		1.04 qbm	1.04 qbm	0.87 qbm	0.27 qbm	0.4 qbm	0.07 qbm

GFM DE ANGELO DIVANI							
<b>Selma</b>							
BEZEICHNUNG		9121 AL A	9123 AR A	9121K AL A m.klpb	9123K AR A m.klpb	591VE 2,5L m. Ver. Rucken- E1ABR m. Ver. Rucken	590VE E1ABL m. Ver. Rucken-2,5R m. Ver. Rucken
BEZEICHNUNG		Armlehne links Type A	Armlehne rechts Type A	Armlehne links Type A, klappbar	Armlehne rechts Type A, klappbar	2,5-Sitzer Armlehne L + Eckelement+ Einsitzer Abschlussteil R; inkl. Sitztiefen-Verstellung <i>Bitte den Preis der Armlehne dazurechnen</i>	Eckelement + Einsitzer Abschlussteil L + 2,5-Sitzer Armlehne R; inkl. Sitztiefen-Verstellung <i>Bitte den Preis der Armlehne dazurechnen</i>
BREITE (W)		31 cm	31 cm	31 cm	31 cm		
Breite m.Arm A, A klpb						274 cm	274 cm
TIEFE (L)		106 cm	106 cm	106 cm	106 cm	228 cm	228 cm
HÖHE (H)		58 cm	58 cm	58 cm	58 cm	89 cm	89 cm
SITZHÖHE (B) & SITZTIEFE (C)		47 cm & <b>cm</b>	47 cm & <b>cm</b>	47 cm & <b>cm</b>	47 cm & <b>cm</b>	47 cm & 70 cm	47 cm & 70 cm
QBM		0.26 qbm	0.26 qbm	0.26 qbm	0.26 qbm	3.26 qbm	3.26 qbm

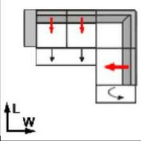
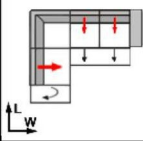
GFM DE ANGELO DIVANI			
<b>Selma</b>			
BEZEICHNUNG	4500VE	4499VE	
	2,5FQL m. Ver. Rücken- E1ABRHochklpb m. Ver. Rücken	E1ABLHochklpb m. Ver. Rücken-2,5FQR m. Ver. Rücken	
BEZEICHNUNG	2,5-Sitzer mit Schlaffunktion (Querschläfer) mit Armlehne links + Ekelement+Einsitzer mit Abschlussteil rechts, mit Stauraum; inkl. Sitztiefen-Verstellung <i>Bitte den Preis der Armlehne dazurechnen</i>	Ekelement+Einsitzer mit Abschlussteil links, mit Stauraum + 2,5-Sitzer mit Schlaffunktion (Querschläfer) mit Armlehne rechts; inkl. Sitztiefen-Verstellung <i>Bitte den Preis der Armlehne dazurechnen</i>	
BREITE (W)			
Breite m.Arm A, A klpb	274 cm	274 cm	
TIEFE (L)	228 cm	228 cm	
HÖHE (H)	89 cm	89 cm	
SITZHÖHE (B) & SITZTIEFE (C)	47 cm & 70 cm	47 cm & 70 cm	
QBM	3.26 qbm	3.26 qbm	